

OUTLINE







BY SMEDBO

SENSOR ACTIVATED LED

User manual
Bruksanvisning
Brugsanvisning
Bruksanvisning
Käyttöohje
Bedienungsanleitung



Index

	Page	
 Information & safety	2	
 Mounting instructions, screw fitting FK487EP	8	
	FK491EP, FK492EP	15
 Mounting instructions, glue fitting FK487EP	10	
 Mounting instructions, hardwired FK487H	12	
 How to charge batteries FK487EP, FK488EP	11	
	FK491EP, FK492EP	18
 Test	18	
 Warranty/Recycling	19	

UK

Congratulations on your new bathroom mirror!

We hope you will enjoy it very much. Before you begin to install the mirror, please carefully read and follow the instructions.

- The mirror should be placed according to the requirements for bathroom and in the correct zone according to IP21.
- Do not use the mirror outdoors.
- Make sure the power source complies with the product specifications.
- Do not let children play with the mirror.
- The mirror comes with an uncharged battery and it takes about 5 hours to fully charge.

SE

Grattis till din nya badrumsspegel!

Vi hoppas du ska få mycket glädje av den. Innan du börjar montera spegeln ber vi dig att noggrant läsa igenom och följa anvisningarna.

- Spegeln ska placeras enligt gällande krav för badrum och i korrekt zon enligt IP21.
- Använd inte spegeln utomhus.
- Säkerställ att strömkällan överensstämmer med produktens specifikationer.
- Låt ej barn leka med spegeln.
- Spegeln levereras med oladdat batteri, medföljande batteri tar ca 5 tim att ladda upp.

DK

Tillykke med dit nye badeværelset spejl!

Vi håber, du vil nyde det meget. Inden du begynder at installere spejlet, skal du omhyggeligt læse og følge vejledningen.

- Spejlet skal placeres i henhold til krav til badeværelse og i den rigtige zone i henhold til IP21.
- Brug ikke spejlet udendørs.
- Sørg for, at strømkilden overholder produkt-specifikationerne.
- Lad ikke børn lege med spejlet.
- Spejlet leveres med et uopladet batteri, og det tager cirka 5 timer at oplade fuldt ud.

NO

Gratulerer med det nye baderomspeilet ditt!

Vi håper du får mye glede av det. Før du monterer speiletbegynner å installere speilet, ber vi deg lese nøye igjennom og følge monteringsanvisningen.

- Speilet må plasseres i henhold til gjeldende regler for våtrom, og i korrekt IP21 sone.
- Speilet kan ikke anvendes utendørs.
- Sikre at strømkilden er i overenskomst med produktets spesifikasjoner.
- Ikke la barna leke med speilet.
- Batteriet i speileter ikke oppladet. Det tar cirka 5 timer å lade opp fullstendig.

FI

Onnittelut uudesta kylpyhuoneen peilistä!

Toivomme, sinun pitävän siitä. Tutustu ohjeisiin huolellisesti ennen asennusta.

- Peili on sijoitettava kylpyhuoneeseen IP21 alueen mukaisesti.
- Älä käytä peiliä ulkona.
- Varmista, että virtälähde on tuotteen teknisten vaatimusten mukainen.
- Älä anna lasten leikkiä meikkipeiillillä.
- Meikkipeili sisältää lataamattoman akun, lattausaika n.5 tuntia.

DE

Herzlichen Glückwunsch zu Ihrem neuen Badezimmerspiegel!

Wir hoffen, Sie werden zu Ihrer Zufriedenheit genießen können. Bevor Sie mit der Installation des Spiegels beginnen, lesen und befolgen Sie bitte die folgenden Anweisungen.

- Der Spiegel sollte gemäß den Anforderungen für Badezimmer und in der richtigen Zone gemäß IP21 platziert werden.
- Verwenden Sie den Spiegel nicht im Freien.
- Stellen Sie sicher, dass die Stromquelle den Produktspezifikationen entspricht.
- Der Spiegel ist KEIN Kinderspielzeug!
- Der Spiegel wird mit einem ungeladenen Akku, die erste Aufladung dauert ca. 5 Stunden.

Kelvin:



FK487EP, FK488EP

~6900 Daylight

FK487H

~6500

FK491EP

~5800

FK492EP

~6100

Lumen:

FK487EP, FK488EP, FK487H

58, Light

FK491EP

68,25

FK492EP

65,36

UK

The light in your mirror!

LED light ring and a built-in sensor that lights up automatically when moving close to the mirror. The LED light ring has an estimated life span of 50 000 h.

DK

Lyset i dit spejl!

Spejlet er i polert krom. Utstyret med indbygget sensor og LED-belysning, der tændes automatisk, når dit ansigt er synligt i spejlet. LED-belysning vurderes at have en levetid på 50 000 h.

FI

Valo peilissäsi!

Meikkipeili kiillotettua kromia. Sisäänrakennetulla liiketunnistimella ja LED-valolla joka syttyy automaattisesti kun peilin lähellä havaitaan liikettä. LED-valon elinikä 50 000 tuntia.

SE

Ljuset i din spegel!

Sminkspegel i polerad krom. Försedd med inbyggd rörelsesensor och LED-ljus som tänds automatiskt när du närmar dig spegeln. LED-ljuset har en livslängd på 50 000 h.

NO

Lyset i speilet ditt!

Sminkespeil i polert krom utførelse. Kommer med innebygd sensor og LED-lysring, slåes på automatisk når ditt ansikt vises i speilet. LED-lysringen beregnes å ha en levetid på 50 000 timer.

DE

Das Licht in deinem Spiegel!

Der Spiegel ist Verchromt. Ausgestattet mit eingebautem Sensor mit einem LED-Leuchtring, der automatisch Licht steuert, wenn Sie sich dem Spiegel nähern. Der LED Leuchtring hat eine Lebensdauer von 50 000 Stunden.

Sensor activated LED

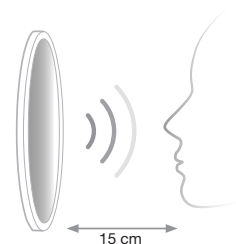

- UK** The sensor is activated at a distance of 15 cm, it will turn off automatically after 12 seconds without use.
- SE** Sensorn aktiveras vid rörelse på 15 cm avstånd. Efter 12 sek utan rörelse stängs den av.
- DK** Sensoren aktiveres i 15 cm afstand, 12 sek. Uden aktivering, vil det slukker automatisk.
- NO** Sensoren aktiveres ved 15 cm avstand, etter 12 sek uten bevegelse slåes speilet av automatisk.
- FI** Sensori aktivoi valon automaattisesti 15 cm:n etäisyydeltä. Valo sammuu etäisyyden kasvaessa 12 sekunnin kuluessa.
- DE** Der Sensor wird aktiviert ab einer Entfernung von 15 cm, nach 12 Sekunden schaltet er sich automatisch wieder aus.



UK Premium LED/wall mount
SE Premium LED/väggmonterad
DK Premium LED/vægmontering
NO Premium LED/veggmontering
FI Premium LED/seinäasennus
DE Premium LED/wandmontage



UK Premium LED/freestanding
SE Premium LED/fritstående
DK Premium LED/fritstående
NO Premium LED/frittstående
FI Premium LED/vapaasti seisova
DE Premium LED/freistehend



UK Sensor activated
SE Sensoraktiverad
DK Sensoraktiveret
NO Sensoraktivert
FI Aktivoituu anturilla
DE Sensor gesteuert



UK USB cord enclosed
SE USB sladd medföljer
DK USB-kabel medfølger
NO USB-kabel følger med
FI USB-kaapeli mukana
DE USB-Kabel enthalten



UK Rechargeable battery included
SE Uppladdningsbart batteri medföljer
DK Genopladeligt batteri medfølger
NO Oppladbart batteri følger med
FI Ladattava akku mukana
DE Akku im Lieferumfang enthalten



UK Main switch ON/OFF
SE Huvudströmbrytare ON/OFF
DK Hovedafbryder TIL/FRA
NO Hovedbryter PÅ/AV
FI Pääkytkin ON/OFF
DE Hauptschalter ON/OFF



UK 7X magnification
SE 7X förstoring
DK 7X forstørrelse
NO 7X forstørrelse
FI 7X suurennus
DE 7-fache Vergrößerung



UK Screw or glue. Glue is not included.
SE Skruvas eller limmas. Lim ingår ej.
DK Skrues eller limet. Lim er ikke inkluderet.
NO Skrues eller limes. Lim er ikke inkludert.
FI Kiinnitys ruuveilla tai liimaamalla. Liima ei sisälly pakkaukseen.
DE Kann geschraubt oder geklebt werden. Kleber ist nicht enthalten.



UK Hardwired installation
SE Fast elinstallation
DK Hardwire installation
NO Skjult installasjon
FI Asennus kiinteästi sähköliitäntään
DE Elektroanschluss



UK Power indicator
SE Strömindikator
DK Strömindikator
NO Strömindikator
FI Virran merkkivalo
DE Betriebsanzeige

Indication light info

-  **UK** No light at normal use
SE Inget ljus vid normal användning
DK Inget lys vednormal brug
NO Ingen lys ved normal brug
FI Normaalisaa käytössä ei ole valoa
DE Kein Licht bei normalem Gebrauch
-  **UK** Please charge when red light flashes
SE Blinkar rött när det är dags att ladda spegeln
DK Start to blinker rødt, når det bliver svagt og tid till at indlæse
NO To røde blink, når det er tid for å lade
FI Valo vilkkuu punaisena kun akun varaus-taso heikkenee. Lataa akku
DE Bitte laden, wenn das rote Licht blinkt
-  **UK** One blue flash when turning on
SE En blå blinkning när spegeln slås på
DK En blå blink, når du tænder
NO Ett blå blink når du slår på
FI Sininen valo vilkahtaa käynnistettä-essää
DE Beim Einschalten leuchtet es einmalig blau
-  **UK** One red flash when turning off
SE En röd blinkning när spegeln slås av
DK En rød blinker, når du slukker
NO Ett rødt blink når du slår av
FI Valo vilkahtaa punaisena sammut-taessa
DE Das rote Licht blinkt beim ausschalten
-  **UK** Pulses red light when charging
SE Pulserar rött när spegeln laddas
DK Når opladet, blinker lyspulser rød
NO Ved lading, rød lyspulser
FI Valo vilkkuu punaisena kun akun latauessa
DE Beim Ladevorgang pulsiert das Licht rot
-  **UK** Blue light when fully charged
SE Blått ljus när spegeln är fulladdad
DK Når fuldt opladet blått lys
NO Når fulladet blått lys
FI Akku on täyteen ladattu valon palaessa jatkuvasti sinisenä
DE Wenn vollständig geladen leuchtet das Licht blau

Caution!



- UK Avoid sunlight
 - SE Undvik solljus
 - DK Undgå sollys
 - NO Unngå sollys
 - FI Vältä auringonvaloa
 - DE Vermeiden Sie Sonnenlicht
-

Important!

- UK Tighten screws and retighten later if needed.
- SE Dra åt skruvarna och efterdra vid behov.
- DK Stram skruerne og ret til senere efter behov.
- NO Stram skruene, og etterstram ved behov.
- FI Kirisrä ruuvit asianmukaisesti. Uudelleenkiristä tarvittaessa.
- DE Ziehen Sie die Schrauben fest und ziehen Sie diese, wenn nötig nach einer Weile erneut nach.

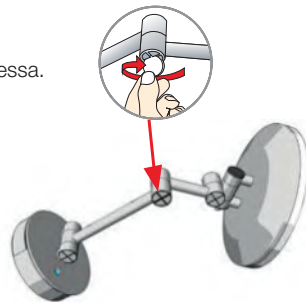

Care instructions!

- UK Wipe with a slightly damp cloth.
- SE Torka av med lätt fuktad trasa.
- DK Tør med en lidt fugtig klud.
- NO Tørk av med en litt fuktig klut.
- FI Pyyhi hieman kostealla liinalla.
- DE Einfach mit einem feuchten Tuch reinigen.

Mounting instructions, screw fitting FK487EP



- UK Dismantel the bracket using the allen key.
- SE Använd insexsnickeln för att lossa och demontera fästet.
- DK Afmonter beslaget ved hjælp af unbraconøglen.
- NO Demonter beslaget ved hjelp av unbraconøkkelen.
- FI Käytä kuusiokolo-avainta irroittaaksesi asennuslevyn.
- DE Die Halterung des Spiegels mit dem Inbusschlüssel montieren.

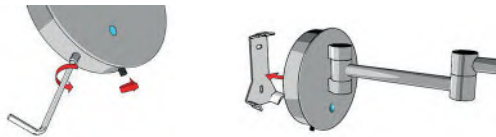

- UK Drill two holes Ø5 mm and fix the brackets to the wall using the plugs and screws. Check that the bracket is tightly fixed. Before drilling, make sure you have measured the distance between the wholes carefully.
- SE Borra två hål om Ø5 och fäst konsollen på väggen med hjälp av medföljande plugg och skruvar. Se till att fästet sitter ordentligt fast. Kontrollera noggrant att avståndet mellan hålen är rätt innan du borrar.
- DK Bor to huller Ø5 mm og fastgør beslagene på væggen ved hjælp af stik og skruer. Kontrollér, at beslaget er fast fastgjort. Før du borer, skal du sørge for, at du har målt afstanden mellem hulene forsigtigt.
- NO Bor to hull og fest beslaget til veggen med vedlagte skruer og murplugger. Pass på at beslaget er godt festet. Vær nøye på at avstanden mellom hullene er korrekt før du borer.
- FI Pora kaksi 5mm reikää ja kiinnitä asennuslevy seinään mukana toimitetuilla ruuveilla ja tulvilla. Varmista, että asennuslevy on kiinnitetty kunnolla. Tarkista, että reikien välinen etäisyys on oikea ennen porausta.
- DE Bohren Sie zwei Löcher Ø5 mm und befestigen Sie die Halterungen mittels Schrauben an die dafür vorgesehene Stelle an die Wand. Stellen Sie sicher, dass die Halterung fest sitzt.

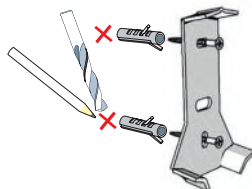

- UK** Fasten the hexagonal screw with the allen key. Switch on.
- SE** Använd insexnyckeln för att montera fästet mot konsollen med de sexkantiga skruvarna. Slå på spegeln.
- DK** Fastgør sekskantskruen med unbraconøglen. Tænd spejlet.
- NO** Benytt unbraconøkkelen til å montere festet mot beslaget med de sekskantete skruene. Slå på speilet.
- FI** Käytä kuusiokolo-avainta kuusioruuveihin. Kytke peili päälle.
- DE** Befestigen Sie die Sechskantschraube mit dem Imbusschlüssel. Schalten Sie den Spiegel ein.



- UK** Tighten screws and retighten later if needed.
- SE** Dra åt skruvarna och efterdra vid behov.
- DK** Stram skruerne og ret til senere efter behov.
- NO** Stram skruene, og etterstram ved behov.
- FI** Kiristä ruuvit asianmukaisesti. Uudelleenkiristä tarvittaessa.
- DE** Ziehen Sie die Schrauben fest und ziehen Sie diese, wenn nötig nach einer Weile erneut nach.

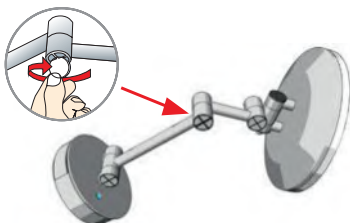

Mounting instructions, glue fitting FK487EP



- UK Dismantel the bracket using the allen key.
- SE Använd insexsnickeln för att lossa och demontera fästet.
- DK Afmonter beslaget ved hjælp af unbraconøglen.
- NO Demonter beslaget ved hjelp av unbraconøkkelen.
- FI Käytä kuusiokolo-avainta irroittaaksesi asennuslevyn.
- DE Die Halterung des Spiegels mit dem Inbusschlüssel montieren.

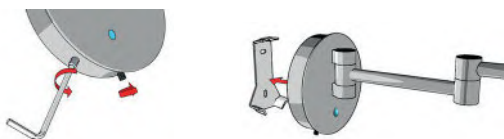

- UK Carefully follow the instructions for assembly and safety provided by the glue manufacturer.
- SE Följ noggrant instruktioner för montering och säkerhet på limmets (i.Composite) originalförpackning.
- DK Følg anvisningerne for montering, sikkerhed og brug på i.Composite originalemballagen.
- NO Følg instruksjonene for montering, sikkerhet og bruk på original emballasje i.Composite.
- FI Noudata huolellisesti liimanvalmistajan käyttöohjeita i.Composite-alkuperäispakkauksessa.
- DE Befolgen Sie die Anweisungen für Montage, Sicherheit und Gebrauch auf der i.Composite-Originalverpackung.

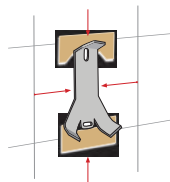
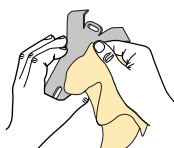

- UK Fasten the hexagonal screw with the allen key. Switch on.
- SE Använd insexnyckeln för att montera fästet mot konsollen med de sexkantiga skruvarna. Slå på spegeln.
- DK Fastgør sekskantskruen med unbraconøglen. Tænd spejlet.
- NO Benytt unbraconøkkelen til å montere festet mot beslaget med de sekskantete skruene. Slå på speilet.
- FI Käytä kuusiokolo-avainta kuusioruuveihin. Kytke peili päälle.
- DE Befestigen Sie die Sechskantschraube mit dem Imbusschlüssel. Schalten Sie den Spiegel ein.

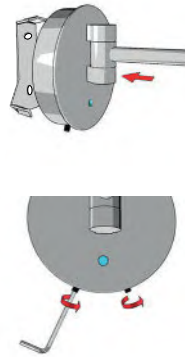

- UK Tighten screws and retighten later if needed.
- SE Dra åt skruvarna och efterdra vid behov.
- DK Stram skruerne og ret til senere efter behov.
- NO Stram skruene, og etterstram ved behov.
- FI Kiristä ruuvit asianmukaisesti. Uudelleenkiristä tarvittaessa.
- DE Ziehen Sie die Schrauben fest und ziehen Sie diese, wenn nötig nach einer Weile erneut nach.

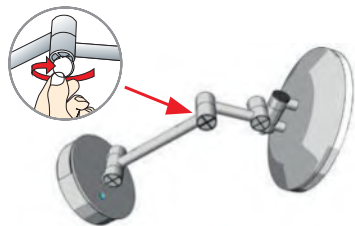

How to charge the battery FK487EP/ FK488EP

- UK Rechargeable battery, charge with USB.
- SE Uppladdningsbart batteri, laddning med USB.
- DK Genopladeligt batteri, oplades via USB.
- NO Oppladbart batteri, lader med USB.
- FI Ladattava akku, lataus USB:llä.
- DE Akku, Laden über USB.

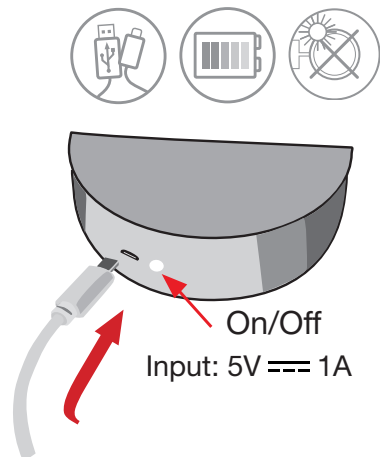

Mounting instructions, hardwired FK487H



Important!

- UK Electrical installations must be performed by an authorized electrician.
- SE Fast el-installation bör enbart utföras av behörig fackman.
- DK Fast el-installation må kun utføres av el-installatør.
- NO Fast el-installasjon må kun utføres av autorisert elektriker.
- FI Kiinteän sähköasennuksen saa suorittaa vain valtuutettu sähköalan ammattilainen.
- DE Elektrische Installationen dürfen nur vom zuständigen Fachmann ausgeführt werden.

- UK Dismantel the bracket using the allen key.
- SE Använd insexsnickeln för att lossa och demontera fästet.
- DK Afmonter beslaget ved hjælp af unbraconøglen.
- NO Demonter beslaget ved hjelp av unbraconøkelen.
- FI Käytä kuusiokolo-avainta irroittaaksesi asennuslevyn.
- DE Die Halterung des Spiegel mit dem Inbusschlüssel montieren.



- UK Drill a hole of Ø50 mm and 15 mm dept to the wall.
- SE Tag upp ett hål med Ø50 mm och 15 mm djup i väggen.
- DK Bor et hul på Ø50 mm og 15 mm dybt i væggen.
- NO Bor et hull i veggen, Ø50mm og 15 mm dypt.
- FI Pora seinään Ø50 mm:n reikä 15 mm:n syvyyteen.
- DE Bohren Sie ein Loch von Ø50 mm und 15 mm Tiefe in die Wand.

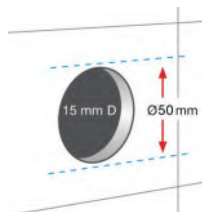

- UK** Drill two holes Ø5 mm and fix the brackets to the wall using the plugs and screws. Check that the bracket is tightly fixed. Before drilling, make sure you have measured the distance between the wholes carefully.
- SE** Borra två hål om Ø5 mm och fäst konsollen på väggen med hjälp av medföljande plugg och skruvar. Se till att fästet sitter ordentligt fast. Kontrollera noggrant att avståndet mellan hålen är rätt innan du borrar.
- DK** Bor to huller Ø5 mm og fastgør beslagene på væggen ved hjælp af stik og skruer. Kontrollér, at beslaget er fast fastgjort. Før du borer, skal du sørge for, at du har målt afstanden mellem hulene forsigtigt.
- NO** Bor to hull Ø5 mm og fest beslaget til veggen med vedlagte skruer og murplugger. Pass på at beslaget er godt festet. Vær nøye på at avstanden mellom hullene er korrekt før du borer.
- FI** Pora kaksi Ø5 mm reikä ja kiinnitä asennuslevy seinään mukana toimitetuilla ruuveilla ja tulpilla. Varmista, että asennuslevy on kiinnitetty kunnolla. Tarkista, että reikien välinen etäisyys on oikea ennen porausta.
- DE** Bohren Sie zwei Löcher Ø5 mm und befestigen Sie die Halterungen mittels Schrauben an die dafür vorgesehene Stelle an die Wand. Stellen Sie sicher, dass die Halterung fest sitzt.

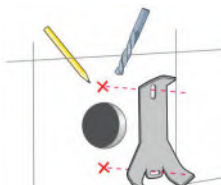

- UK** Fix the brackets to the wall using the screws and make sure the bracket is tightly fixed.
- SE** Fäst konsollen på väggen med hjälp av medföljande plugg och skruvar. Se till att fästet sitter ordentligt fast.
- DK** Fastgør beslagene til væggen ved hjælp af skruerne og sørg for, at beslaget er fastgjort.
- NO** Fest beslaget på veggen ved hjelp av vedlagte murplugger og skruer. Pass på at beslaget er godt festet.
- FI** Kiinnitä asennuslevy mukana toimitettujen ruuvien ja tulppien avulla. Varmista, että asennuslevy on kiinnitetty kunnolla.
- DE** Stellen Sie vor dem Bohren Sicher, dass Sie den Abstand zwischen den Löchern sorgfältig gemessen haben.

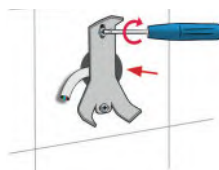

- UK Fasten the hexagonal screw with the allen key. Plug into the main socket and switch on.
- SE Använd insexnyckeln för att montera fästet mot konsollen med de sexkantiga skruvarna. Sätt i kontakten och slå på spegeln.
- DK Fastgør sekskantskruen med unbraconøglen. Stik i stikkontakten og tænd.
- NO Benytt unbraconøkkelen til å montere festet mot beslaget med de sekskantete skruene. Sett i kontakten og slå på speilet.
- FI Käytä kuusiokolo-avainta kuusioruuveihin. Liitä pistotulppa ja kytke peili päälle.
- DE Befestigen Sie die Sechskantschraube mit dem Imbusschlüssel. Den Stecker in die Steckdose stecken und einschalten.

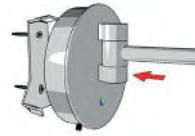

- UK Tighten screws and retighten later if needed.
- SE Dra åt skruvarna och efterdra vid behov.
- DK Stram skruerne og ret til senere efter behov.
- NO Stram skruene, og etterstram ved behov.
- FI Kiristä ruuvit vielä kerran ja tarvittaessa.
- DE Ziehen Sie die Schrauben fest und ziehen Sie diese, wenn nötig nach einer Weile erneut nach.

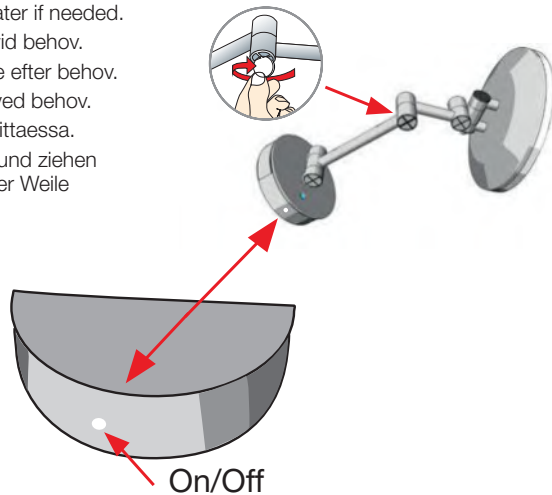

Mounting instructions, screw fitting FK491EP/ FK492EP

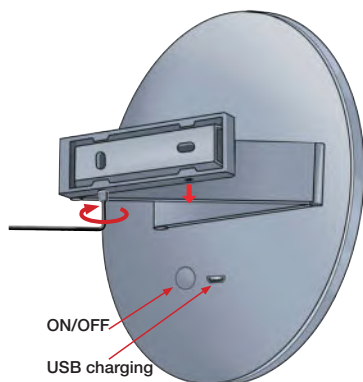

- UK Dismantel the bracket using the allen key.
- SE Använd insexsnickeln för att lossa och demontera fästet.
- DK Afrmonter beslaget ved hjælp af unbraconøglen.
- NO Demonter beslaget ved hjelp av unbraconøkkelen.
- FI Käytä kuusiokolo-avainta irroittaaksesi asennuslevyn.
- DE Die Halterung des Spiegels mit dem Inbusschlüssel montieren.

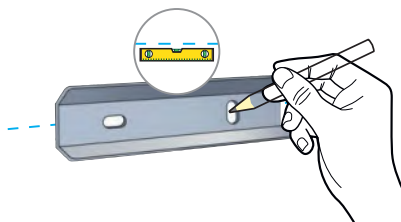
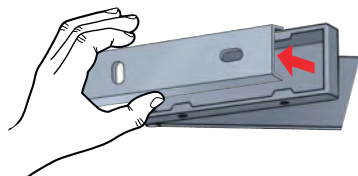

UK Drill two holes Ø5 mm and fix the brackets to the wall using the plugs and screws. Check that the bracket is tightly fixed. Before drilling, make sure you have measured the distance between the holes carefully.

SE Borra två hål om Ø5 mm och fäst konsollen på väggen med hjälp av medföljande plugg och skruvar. Se till att fästet sitter ordentligt fast. Kontrollera noggrant att avståndet mellan hålen är rätt innan du borrar.

DK Bor to huller Ø5 mm og fastgør beslagene på væggen ved hjælp af stik og skruer. Kontrollér, at beslaget er fast fastgjort. Før du borer, skal du sørge for, at du har målt afstanden mellem hulene forsigtigt.

NO Bor to hull Ø5 mm og fest beslaget til veggen med vedlagte skruer og murplugg. Pass på at beslaget er godt festet. Vær nøye på at avstanden mellom hullene er korrekt før du borer.

FI Pora kaksi Ø5 mm reikää ja kiinnitä asennuslevy seinään mukana toimitetuilla ruuveilla ja tulpilla. Varmista, että asennuslevy on kiinnitetty kunnolla. Tarkista, että reikien välinen etäisyys on oikea ennen porausta.

DE Bohren Sie zwei Löcher Ø5 mm und befestigen Sie die Halterungen mittels Schrauben an die dafür vorgesehene Stelle an die Wand. Stellen Sie sicher, dass die Halterung fest sitzt.

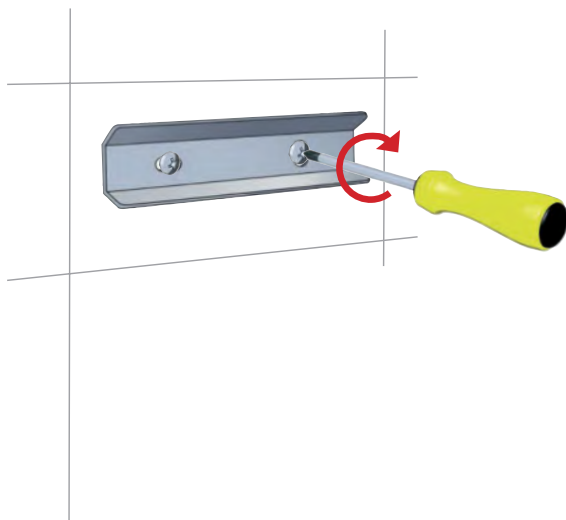
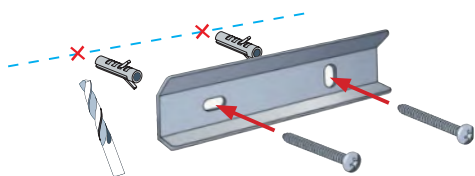

- UK** Fasten the hexagonal screw with the allen key. Plug into the main socket and switch on.
- SE** Använd insexnyckeln för att montera fästet mot konsollen med de sexkantiga skruvarna. Sätt i kontakten och slå på spegeln.
- DK** Fastgør sekskantskruen med unbraconøglen. Stik i stikkontakten og tænd.
- NO** Benytt unbraconøkkelen til å montere festet mot beslaget med de sekskantete skruene. Sett i kontakten og slå på speilet.
- FI** Käytä kuusiokolo-avainta kuusioruuveihin. Liitä pistotulppa ja kytke peili päälle.
- DE** Befestigen Sie die Sechskantschraube mit dem Imbusschlüssel. Den Stecker in die Steckdose stecken und einschalten.

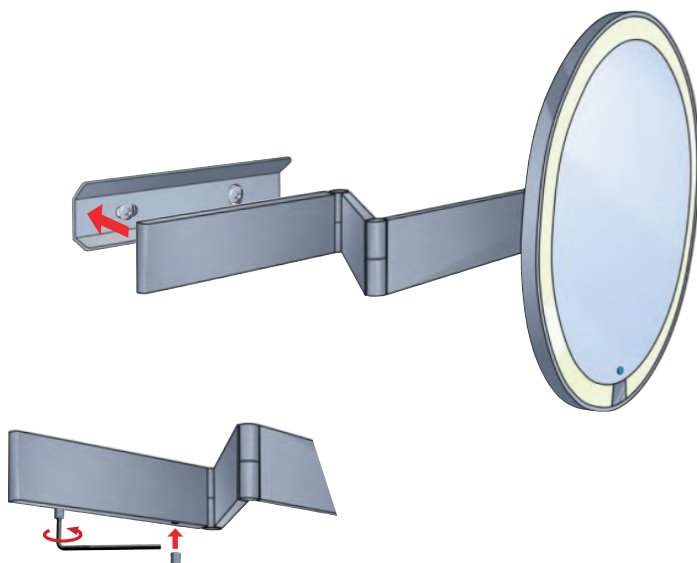

How to charge the battery FK491EP/ FK492EP



- UK Rechargeable battery, charge with USB.
- SE Uppladdningsbart batteri, laddning med USB.
- DK Genopladeligt batteri, oplades via USB.
- NO Oppladbart batteri, lader med USB.
- FI Ladattava akku, lataus USB:llä.
- DE Akku, Laden über USB.

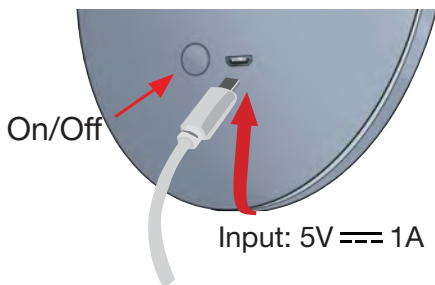

Test and certification



- UK Tested and approved by TÜV SYD (FK487EP, FK488EP), TÜV Rheinland (FK487H, FK491EP, FK492EP).
- SE Testad och godkänd av TÜV SYD (FK487EP, FK488EP), TÜV Rheinland (FK487H, FK491EP, FK492EP).
- DK Testet og godkendt af TÜV SYD (FK487EP, FK488EP), TÜV Rheinland (FK487H, FK491EP, FK492EP).
- NO Testet og godkjent av TÜV SYD (FK487EP, FK488EP), TÜV Rheinland (FK487H, FK491EP, FK492EP).
- FI Testattu ja hyväksytty TÜV SYD toimesta (FK487EP, FK488EP), TÜV Rheinland (FK487H, FK491EP, FK492EP).
- DE Getestet und genehmigt vom TÜV SYD (FK487EP, FK488EP), TÜV Rheinland (FK487H, FK491EP, FK492EP).

Warranty



- UK Made in solid brass with a genuine construction and classic design
- SE Tillverkad i massiv mässing med gedigen konstruktion och klassisk design
- DK Laved i solid messing og klassisk design
- NO Produsert i solid messing med klassisk design
- FI Valmistettu massiivimessingistä, Klassinen muotoilu
- DE Aus massivem Messing, stabile Ausführung in klassischem Design



- UK Smedbo bathroom products comes with a 10-Year consumer warranty
- SE Smedbo badrumsprodukter med 10 års konsumentgaranti
- DK Smedbo giver 10 års garanti på forbruger køb
- NO Smedbo gir 10 års garanti på kjøb av forbruker
- FI Smedbo myöntää 10 vuoden takuun kuluttajakäytössä
- DE Smedbo gewährt 10 Jahre Garantie

Recycling



- UK Please recycle the outer package as card board, inner package as plastic and the mirror as electronics. Leave batteries in the proper container at your nearest recycling yard.
- SE Vänligen sortera ytterförpackningen som kartong/well, innerförpackningen som plast samt spegel som elektronik. Batterier lämnas i kärl för batteriåtervinning.
- DK Venligst genbrug den ydre emballage som karton, den indreforpackningen som plastik og spejlet som elektronik. Batterier efterlades i batteriholder på din nærmeste genbrugs-plads.
- NO Vennligst kildsorter den ytre forpakningen som kartong/well, den indre forpakningen som hardplast og speilet som elektronikk. Batterier leveres batteriretur.
- FI Lajittele pakkauksen ulkokuori pahveihin, sisäpakkaus muoveihin ja peili sähkölaitte-keräykseen. Paristot lähimpään paristonke-räyspisteeseen.
- DE Bitte ensorgen Sie die äußere Verpackung als Karton, die innere Verpackung als Kunststoff und den Spiegel an sich als Elektronik. Die Batterien sollten im nächstgelegenen Recyclinghof abgegeben werden.



**SMEDBO AB
HEAD OFFICE**

BOX 13063
250 13 HELSINGBORG
SWEDEN
TEL: +46 42 25 15 00
FAX: +46 42 25 15 15
E-MAIL: INFO@SMEDBO.SE
WWW.SMEDBO.NET

**UNITED KINGDOM
SMEDBO**

PHONE: 0114 276 0707
FAX: 0114 272 0499
E-MAIL: UK.SALES@SMEDBO.COM
WWW.SMEDBO.CO.UK

DEUTSCHLAND

SMEDBO GMBH
AN DER STRUSBEK 68
D-22926 AHRENSBURG
TEL: 04102-2208-0
FAX: 04102-2208-22
E-MAIL: INFO@SMEDBO.DE

DANMARK

SMEDBO
TEL: 45 83 58 08
E-MAIL: INFO@SMEDBO.DK

NORGE

SMEDBO NORGE A/S
TEL: 69 36 18 20
E-MAIL: INFO@SMEDBO.NO

FINLAND

SMEDBO
PUJH: 0207 129 570
E-MAIL: INFO@SMEDBO.FI